

MANUELL CIRKELSÅG



super brown 2000

MANUELL KAPMASKIN MED MÖJLIGHET TILL RYMDGERING

SUPER BROWN 2000 MRM
Version med manuellt skruvstycke

SUPER BROWN 2000 MRP
Version med luftskruvstycke

MASKINBESKRIVNING:

- Möjlighet till vridning av kaphuvudet för gerade kap upp till 45° vänster och 45° höger med snabblåsning.
- Möjlighet till vinkling av kaphuvudet för rymdgering upp till 45°.
- Möjlighet till vridning av kaphuvudet till 90° för långsgående kapning eller spårkapning.
- Manuellt skruvstycke med snabblåsning.
- Självsmörjande bussningar i kaphuvudets ledaxel.
- Två hastigheter på klingrotationen.
- Nödstopp med lås på kontrollpanelen.
- Säkerhetsbrytare för klingrotationen i draghandtaget.
- Kylvätskesmörjning av klingan med elektrisk pump.
- Kylvätsketank med löstagbar pump för möjlighet till rengöring av tanken.
- Heltäckande medgående klingskydd.
- Stödarm med löprulle.
- Längdstopp med graderad skala.
- Kapklinga \varnothing 275 mm.
- Slirkoppling på klingans drivaxel.
- Instruktionsbok för körning och underhåll.
- Verktygsset för underhåll.







EXTRA TILLBEHÖR:

- Stativ i plåt, 34 kg.
- Svetsat stativ i plåt, 49 kg.
- Pneumatiskt skruvstycke.
- Rullbanor för inmatning och utmatning.
- Kylvätska.

CE CERTIFIERAD





TEKNISK DATA

	kW	1.5 / 2.2
	RPM	43 / 86
	mm	140
	mm	300
	Kg	160
	dBA	80

KAPKAPACITET



	mm	80	80	80	-
	mm	65	80	70	-
	mm	75 x 65	100 x 70	75 x 70	-

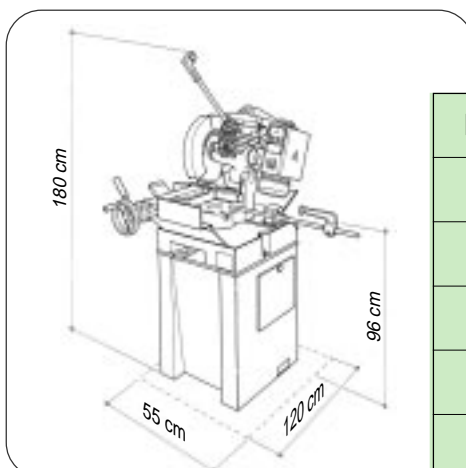

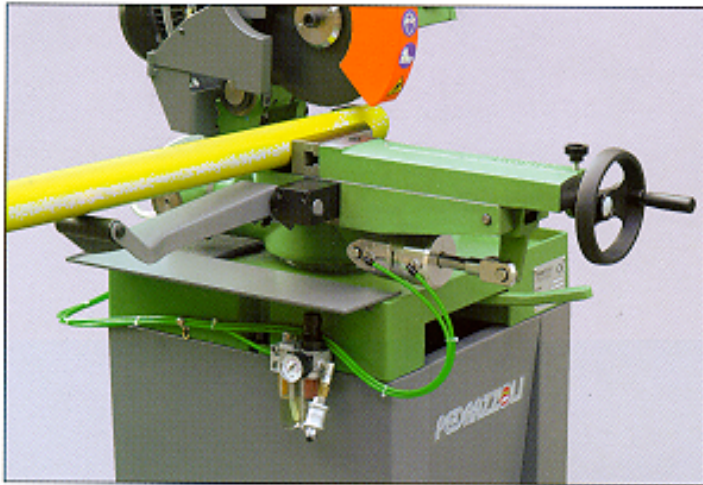

Super Brown 2000 MRP (med luftskruvstycke)

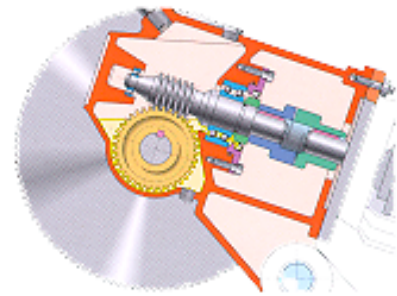

Vibrationsfri kapning tack vare dubbelt lagrad axel

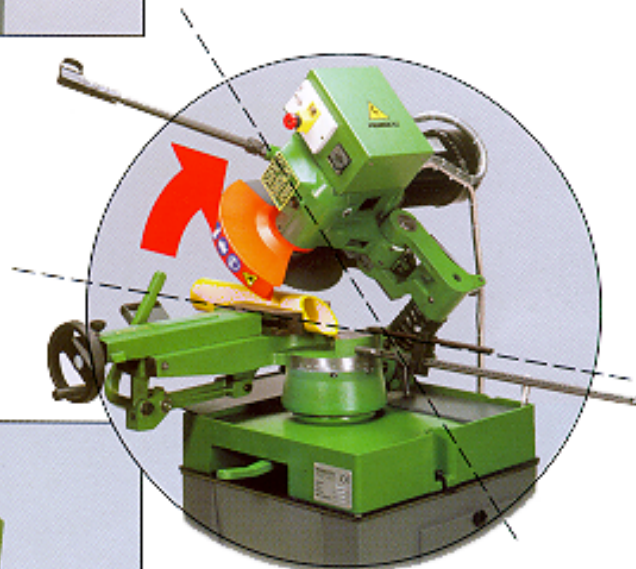

Kapning 45° vertikalt

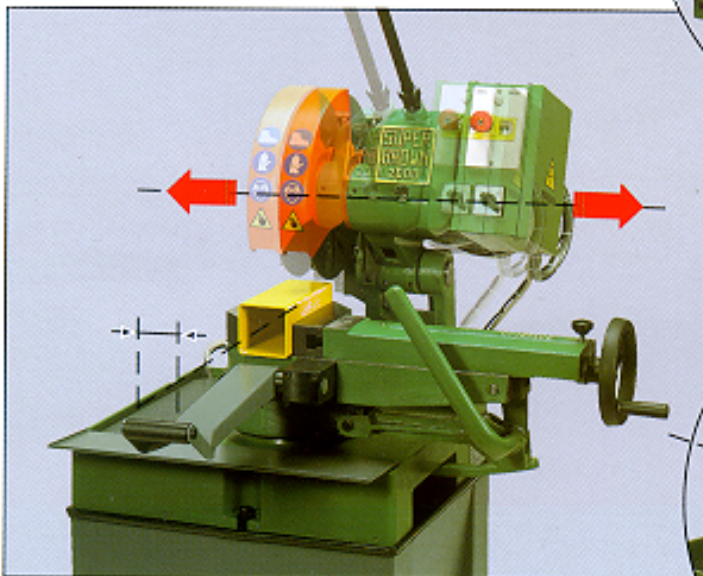

Längsgående kapning justerbar i sidled

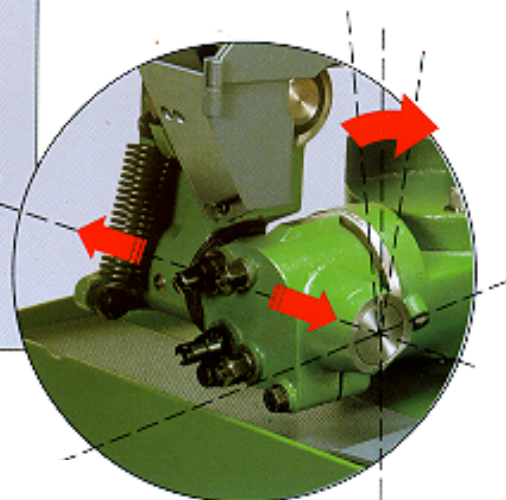

Enhet för justering av vertikal gering samt sidledsjustering av kaphuvudet

PEDRAZZOLI AB

Verkstadsgatan 3 - 441 57 ALINGSÅS
Tel. 0322-63 35 60 - Fax. 0322-63 77 44
www.pedrazzoli.se - pedrazzoli@swipnet.se